

**CEDRUS**

95-060 Brzeziny, ul. Przemysłowa 1

www.cedrus.com.pl

email: biuro@cedrus.com.pl

tel. (+48) 46 874 18 60

# Instrukcja szybkiego montażu

## KOSIARKA AUTOMATYCZNA C-MOW

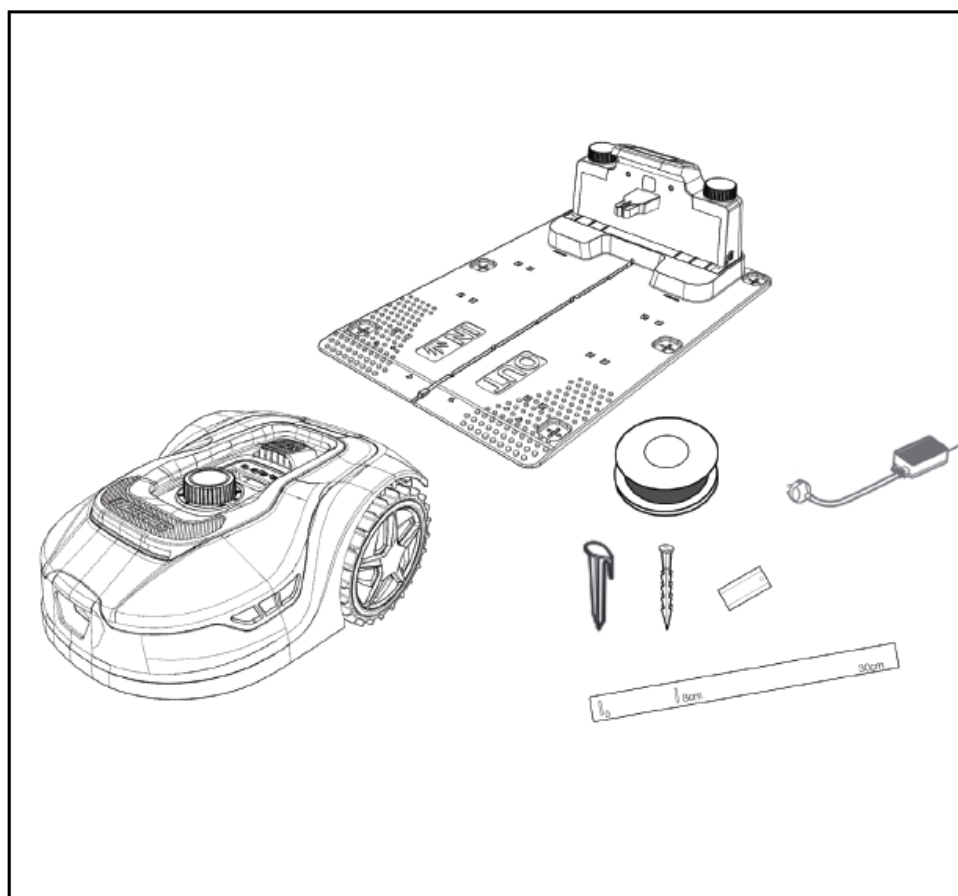





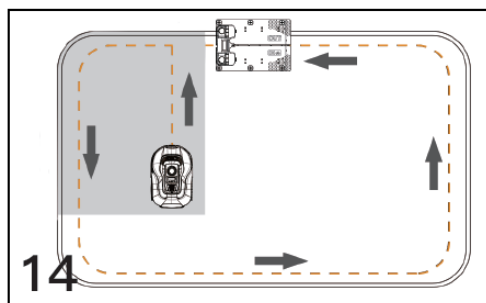
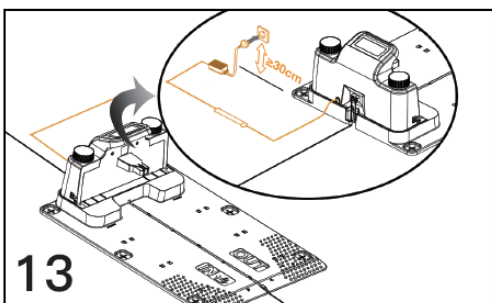
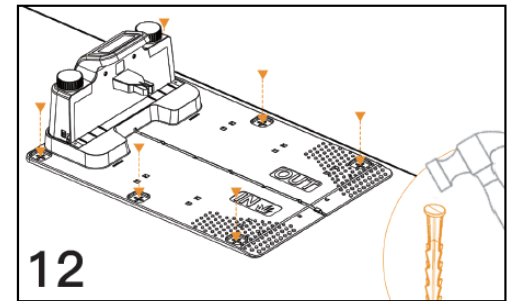
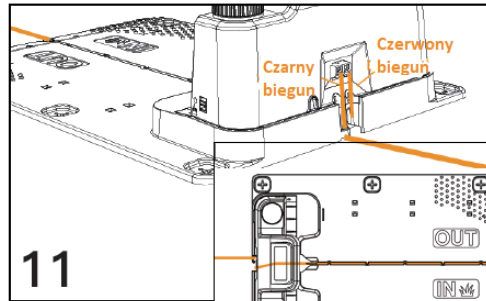
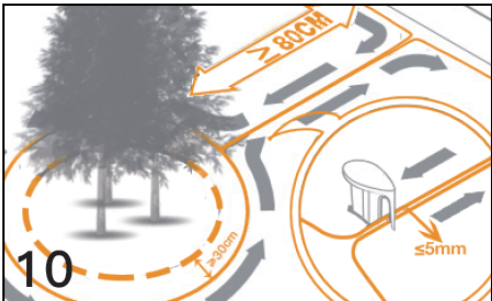
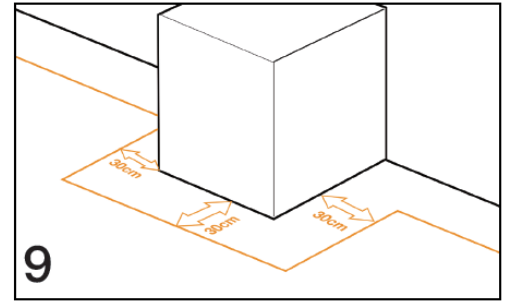
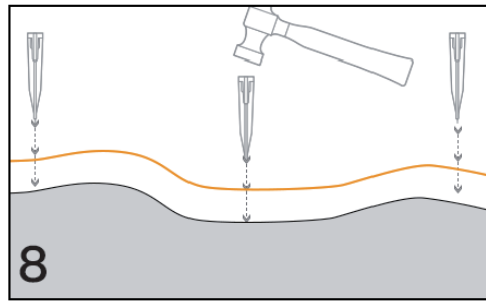
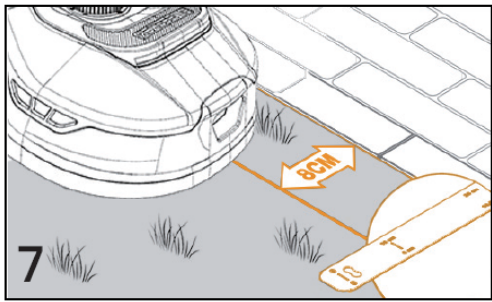
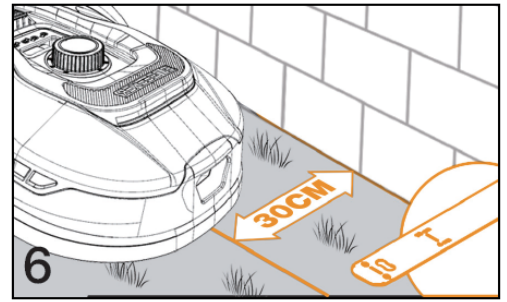
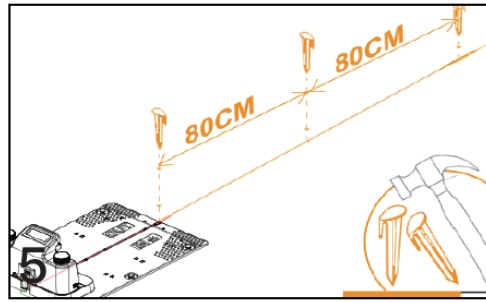
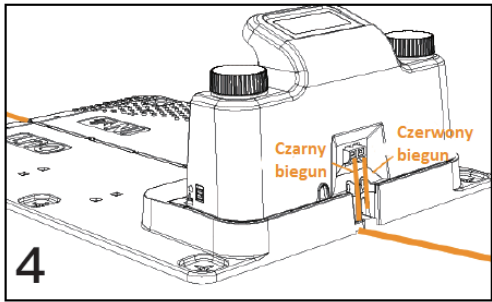
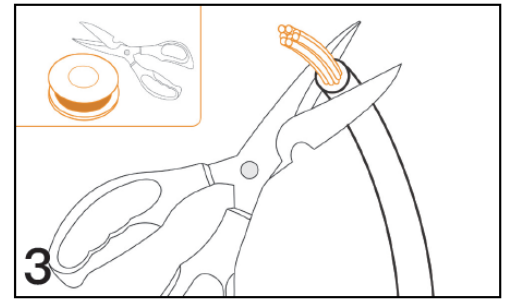
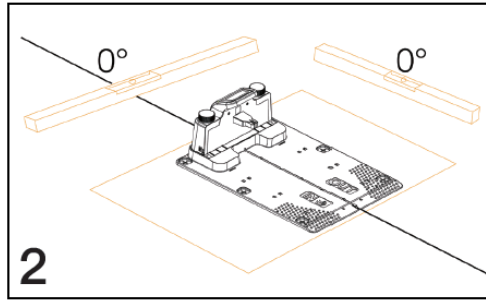
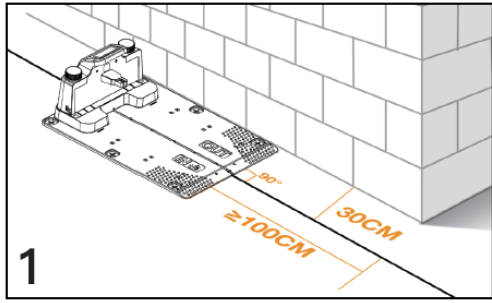

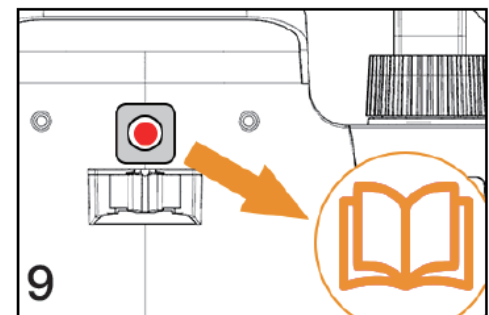
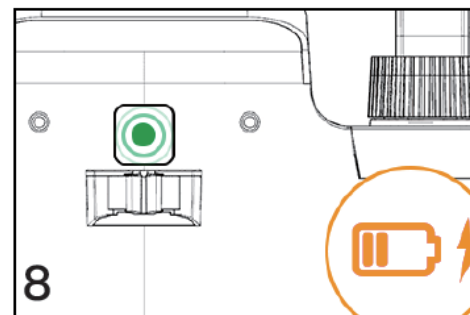
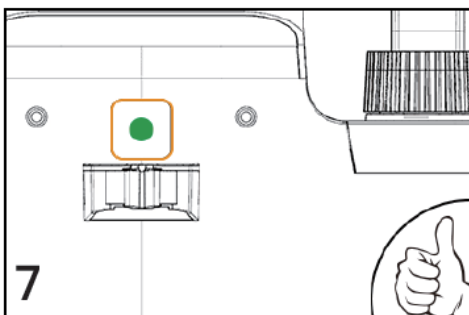
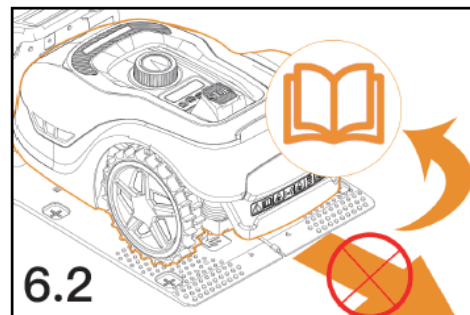
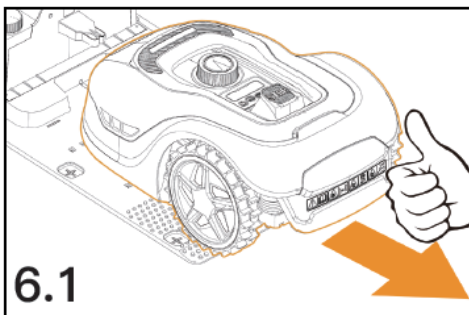
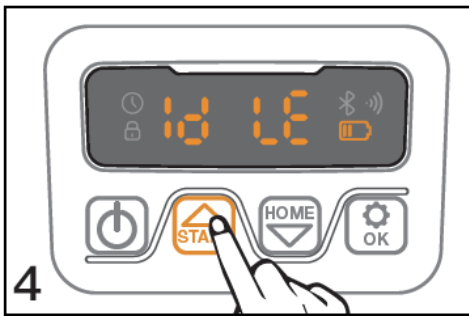
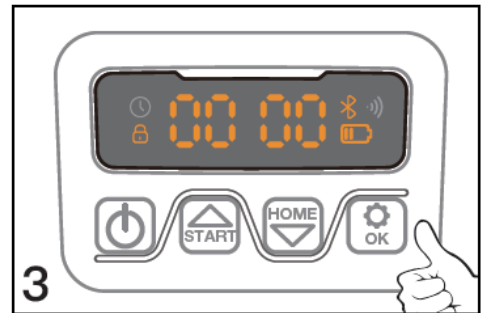
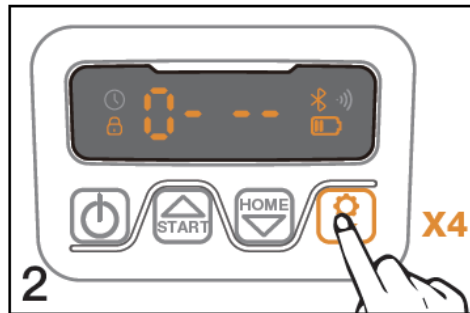
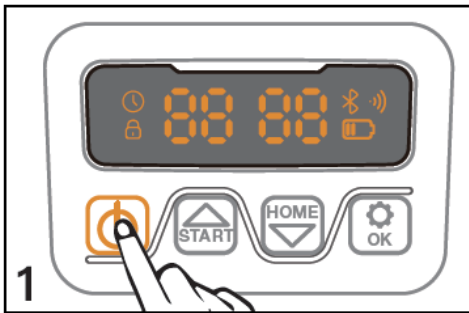
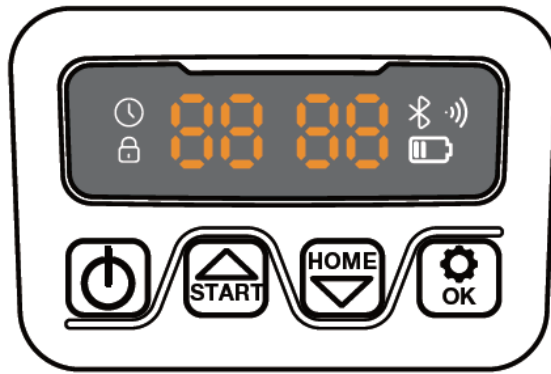
Niniejsza instrukcja szybkiego montażu nie zastępuje instrukcji obsługi. Przed przystąpieniem do użytkowania urządzenia należy dokładnie przeczytać instrukcję obsługi.











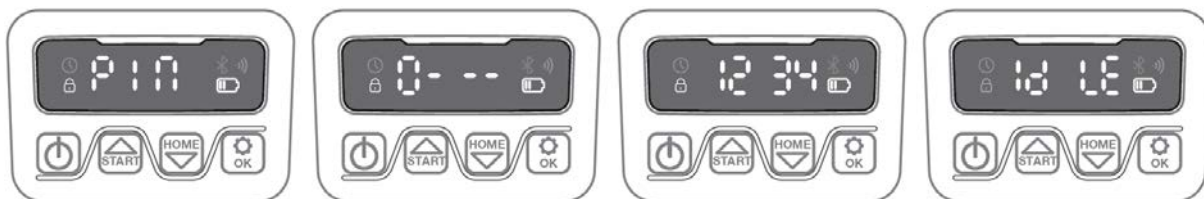

## Zmiana kodu PIN





W celu zmiany kodu PIN należy wcisnąć przyciski  oraz  w tym samym czasie i przytrzymać około 3 sekundy. Ikona  zacznie migać. Wyświetlenie 'PIN1' oznacza, że należy podać stary kod PIN. Przyciski  oraz  służą do wybrania numeru, zaś wciśnięcie  zatwierdza numer. Należy uzupełnić wszystkie cztery cyfry starego kodu, a następnie (po ukazaniu się 'PIN2') wprowadzić nowy PIN taką samą metodą. Po wpisaniu nowego kodu PIN wyświetlacz pokaże . Oznacza to, że kod PIN został zmieniony pomyślnie.









## Ustawienie daty i godziny

Ustawienie roku, miesiąca, dnia i godziny jest obowiązkowe. Nieustawienie tych parametrów wpłynie na harmonogram pracy urządzenia. Wskazane wartości powinny być ustawione w kolejności rok-miesiąc i dzień-godzina. W celu ustawienia roku należy wcisnąć i przytrzymać przycisk  przez około 5 sekund, do momentu, aż ikona  i cyfry na wyświetlaczu zaczną migać (np. 2020). Wybrać odpowiedni rok za pomocą przycisków  i , a następnie zatwierdzić za pomocą przycisku .









Po chwili ikona  będzie migać ponownie, a cyfry wskazane na wyświetlaczu będą określać miesiąc i dzień, np. 08.25 oznacza 25 sierpnia. Gdy  zacznie migać należy wybrać odpowiednią cyfrę za pomocą przycisków  i , a następnie zatwierdzić za pomocą przycisku .

Po ustawieniu daty ikona  znów będzie migać, a cyfry wskazane na wyświetlaczu będą określać godzinę, np. 13:25. Gdy  zacznie migać należy wybrać odpowiednią cyfrę za pomocą przycisków  i , a następnie zatwierdzić za pomocą przycisku .





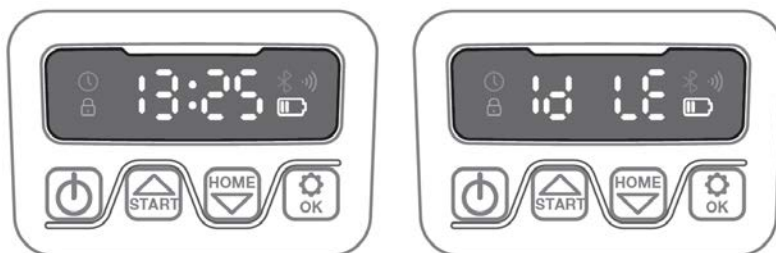

Jeśli data została ustawiona poprawnie na ekranie powinien pojawić się znak .

### Zmiana domyślnego czasu rozpoczęcia pracy

Domyślny czas pracy (9:00) może zostać zmieniony w każdej chwili poprzez jednoczesne wciśnięcie i przytrzymanie przycisków  i  przez około 3 sekundy. Jeśli wymagana jest zmiana czasu rozpoczęcia pracy na godzinę np. 13:25, należy poczekać na wyświetlenie i miganie ikony , ustawić wymaganą godzinę za pomocą przycisków  i , a następnie zatwierdzić za pomocą przycisku . Po zatwierdzeniu na wyświetlaczu pojawi się ikona , a urządzenie zacznie pracę o godzinie 13:25. W tym samym czasie urządzenie wyda sygnał dźwiękowy.







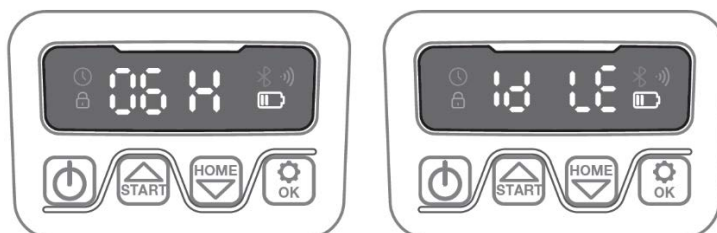

### Zmiana domyślnego czasu pracy









Domyślny czas pracy urządzenia wynosi 8 godzin. Czas ten można regulować w zakresie 1-24 godziny wciskając przycisk  przez około 3 sekundy. Jeśli wymagany czas pracy ma wynosić np. 6 godzin, należy poczekać na wyświetlenie i miganie ikony , ustawić wymaganą godzinę za pomocą przycisków  i , a następnie zatwierdzić za pomocą przycisku . Po zatwierdzeniu na wyświetlaczu pojawi się ikona , a urządzenie będzie pracować przez 6 godzin dziennie. W tym samym czasie urządzenie wyda sygnał dźwiękowy.



### Zmiana domyślnego czasu pracy w tygodniu

Urządzenie domyślnie pracuje 5 dni w tygodniu. Ilość pracujących dni można regulować w zakresie 3-7 dni wciskając i przytrzymując jednocześnie przyciski  i  przez około 3 sekundy. Jeśli wymagane jest, by urządzenie pracowało np. 3 dni w tygodniu, należy poczekać na wyświetlenie i miganie ikony , ustawić wymaganą liczbę dni pracy za pomocą przycisków  i , a następnie zatwierdzić za pomocą przycisku . Po zatwierdzeniu na wyświetlaczu pojawi się ikona .

### Zmiana ustawień czujnika deszczu i ilości stref

W celu zmiany ustawień wskazanych parametrów należy wcisnąć i przytrzymać przez 3 sekundy przycisk . Na wyświetlaczu pojawi się symbol  (czujnik deszczu). Wciśnięcie przycisków  i  pozwala przejść w tryb  (ilość stref). Aby wejść w ustawienia konkretnego elementu należy wcisnąć . Po zatwierdzeniu wybranej funkcji można ją włączyć lub wyłączyć wybierając pomiędzy  i  i zatwierdzić wybór za pomocą przycisku .