

Kosiarka elektryczna do trawy

VEGA

Model: ZF 6128

Instrukcja bezpieczeństwa i obsługi

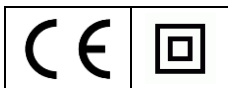
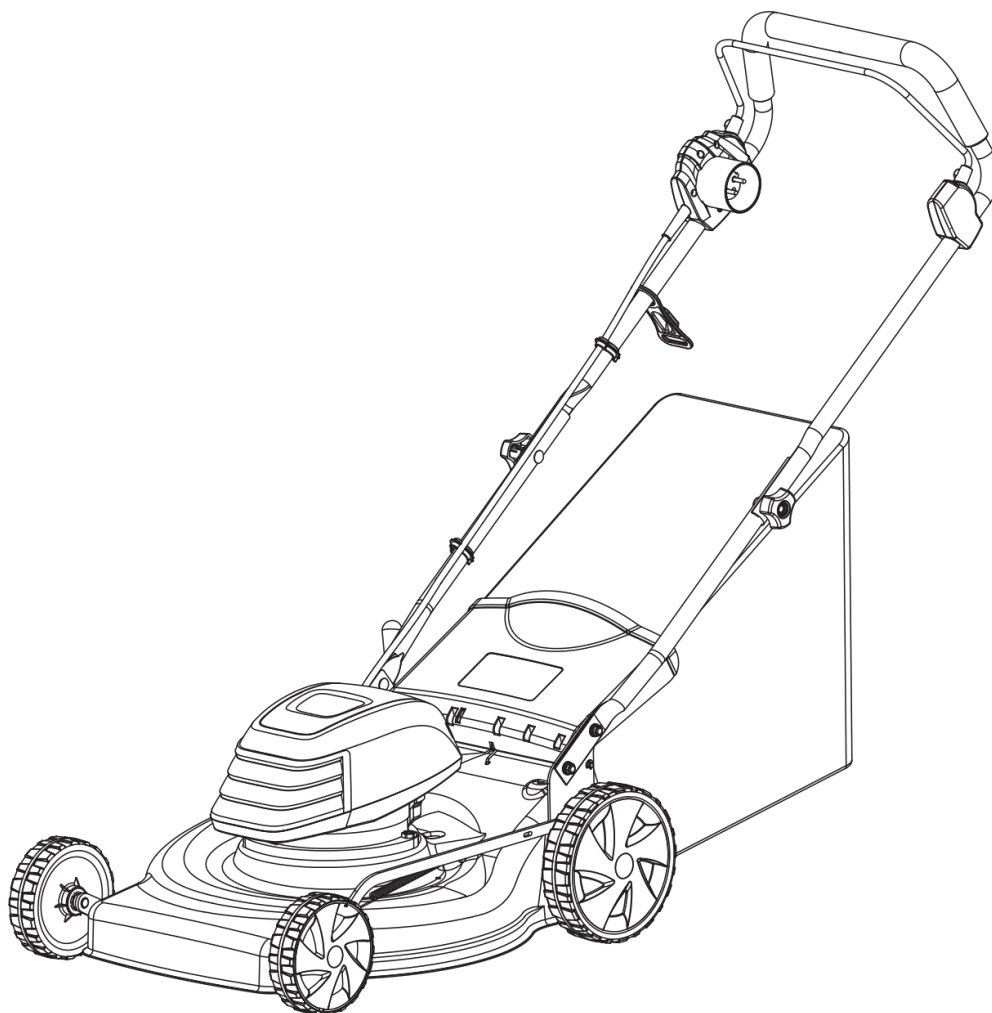

Importer: P.P.H.U. „GRASS” Marta Łozińska spółka jawna
ul. Krakowska 221-223, 32-080 Zabierzów

Tel. (12) 285 22 44 Fax. (12) 285 41 45 www.grass.com.pl e-mail: info@grass.com.pl

Producent: Julvon Power Machinery (Ningde) Co., Ltd.
Gantang Industry & Trade District, Fuan City, China



Przed rozpoczęciem użytkowania należy dokładnie przeczytać niniejszą instrukcję obsługi, aby wiedzieć jak właściwie korzystać z urządzenia. Instrukcję należy zawsze przechowywać w pobliżu.

Instrukcja obsługi oryginalna w języku Polskim

Wydanie nr: 1/2024

Spis treści

Spis treści	2
Dane techniczne	2
Informacje dotyczące bezpieczeństwa	3-5
Symbole	6
Poznaj swoją kosiarkę trawnikową	7
Montaż	8-9
Obsługa	10-13
Konserwacja	13
Wykrywanie i usuwanie problemów	15
Deklaracja zgodności.....	16

DANE TECHNICZNE

ELEKTRYCZNA KOSIARKA TRAWNIKOWA 460 mm

Silnik	230 V~, 50 Hz, 1200 W
Obroty bez obciążenia3000±10% obr/min
Szerokość koszenia	46 cm
Regulacja wysokości	20-80 mm
Waga	20 kg
Poziom ciśnienia akustycznego Lpa.....	84 dB (A)
Gwarantowany poziom mocy akustycznej LWA	96 dB (A)
Drgania na uchwycie prowadzącym	5,0 m/s ²

PRZEWIDZIANE ZASTOSOWANE

KOSIARKA DO TRAWY JEST PRZEZNACZONA ZASTOSOWANIA W PRYWATNYCH OGRODACH.

Kosiarki do trawy przeznaczone do prywatnych ogrodów są generalnie używane maks. 20 godzin w roku i są używane głównie do pielęgnacji **TERENÓW ZIELONYCH LUB TRAWNIKÓW**, w przeciwieństwie do terenów publicznych, parków, boisk sportowych, obszarów rolniczych i leśnych.

Przestrzeganie instrukcji obsługi dostarczonej przez producenta jest warunkiem prawidłowej eksploatacji kosiarki. Instrukcja obsługi zawiera instrukcje serwisowania i konserwacji oraz wskazówki dot. użytkowania.

Kosiarka przeznaczona jest do powierzchni 400m².

Ważne!

Kosiarka do trawy nie może być używana do przycinania krzewów, żywopłotów lub krzaków, cięcia lub rozdrabniania roślin pnących, trawników na dachach lub w donicach balkonowych, oczyszczania ścieżek i rozdrabniania drzew lub cięcia żywopłotów. Ponadto, kosiarka do trawy nie może być używana jako kultywator, ani urządzenie do wyrównywania nierówności terenu, np. kretowisk.

UWAGA! Rysunki zawarte w niniejszej instrukcji obsługi mają charakter poglądowy.

ZALECENIA BEZPIECZEŃSTWA

INFORMACJE OGÓLNE

- Dokładnie przeczytać wszystkie instrukcje na kosiarce i w instrukcji przed zmontowaniem i użyciem kosiarki. Instrukcję należy trzymać w bezpiecznym miejscu do późniejszego wykorzystania i korzystać z niej regularnie.
 - Poznać wszystkie przyrządy sterownicze i ich prawidłowe działanie. Poznać jak wyłączać kosiarkę i odłączać zasilanie w sytuacji awaryjnej.
 - Nie pozwalać dzieciom poniżej 14 lat obsługiwać kosiarki. Dzieci w wieku 14 lat i starsze muszą przeczytać i zrozumieć instrukcje obsługi i podane zasady bezpieczeństwa oraz muszą być przeszkolone i nadzorowane przez rodzica.
 - Nie wolno dopuścić do obsługi tej kosiarki żadnej osoby, która nie przeczytała i nie zrozumiała niniejszej instrukcji.
 - Aby uniknąć kontaktu z ostrzem i zranienia przez wyrzucane przedmioty, należy stać w strefie operatora za uchwytami i trzymać dzieci i osoby postronne w odległości co najmniej 50 stóp (15 m) od działającej kosiarki. Natychmiast wyłączyć kosiarkę, gdy ktoś wejdzie na koszony teren.
 - Dokładnie sprawdzić teren, gdzie sprzęt ma być używany. Usunąć wszystkie kamienie, patyki, druty, kości, zabawki i inne ciała obce, które mogłyby napotkać i wyrzucić ostrze. Wyrzucane przedmioty mogą spowodować poważne obrażenia ciała.
 - Zaplanować swoje ruchy .tak, żeby uniknąć wyrzucania materiału na drogi, chodniki, osoby postronne, itp. Nie usuwać materiału na ściany lub przeszkody. Zrobienie tego może spowodować rykoszet wyrzucanego materiału w kierunku operatora.
 - Należy zawsze nosić maskę twarzy lub .maskę przeciwpyłową podczas obsługi kosiarki w środowisku zapyłonym.
 - Ubierać się odpowiednio. Nie wolno nosić luźnej odzieży ani biżuterii, która może być chwycona przez ruchome części. Zalecane jest noszenie rękawic i butów ochronnych.
 - Jako dodatkowe zabezpieczenie, należy zamontować wyłącznik różnicowo-prądowy (GFCI) w obwodach lub wyjściach używanych do zasilania kosiarki.
- Aby uniknąć porażenia prądem, należy używać kosiarki tylko z podanym w przepisach bezpieczeństwa przedłużaczem kabla zatwierdzonym do użytku na zewnątrz.

Zasilanie elektryczne

- Napięcie podane na tabliczce znamionowej musi odpowiadać napięciu zasilana.
- Zalecamy podłączanie wyposażenia wtyczką zabezpieczoną wyłącznikiem automatycznym przy prądzie resztkowym 30 mA.
- Używać lub wymieniać tylko kable zasilające kosiarkę odpowiadające typom podanym przez producenta. Nr katalogowy i typy podano w instrukcji obsługi.
- Nie wolno dotykać wtyczki sieciowej mokrymi dłońmi.
- Nie wolno przechodzić, zginać ani ciągnąć kabla zasilającego lub jego przedłużacza, bo .można spowodować uszkodzenie.

Chronić kabel przed ciepłem, olejem i ostrymi krawędziami.

- Przedłużacz musi mieć przekrój poprzeczny zgodny z instrukcją obsługi i być bryzgoszczelny. Połączenie nie może być w wodzie.

Należy zawsze nosić rękawice ogrodowe podczas obsługi lub pracy w pobliżu ostrych noży.

Bezpieczeństwo elektryczne

- **Ostrzeżenie! Przed regulacją, czyszczeniem lub gdy kabel jest ucięty, uszkodzony lub poskręcany, wyłączyć kosiarkę i wyjąć wtyczkę z gniazdka.**

- **Ostrza obracają się jeszcze przez kilka sekund po wyłączeniu maszyny.**
- **Uwaga! – Nie dotykać obracającego się ostrza.**

Maszyna jest podwójnie izolowana dla bezpieczeństwa i nie wymaga podłączenia do uziemienia.

Napięcie robocze wynosi 230 V ~, 50 Hz (dla krajów spoza UE 220 V, 240 V na życzenie). Używać tylko atestowanego kabla przedłużającego.

Należy używać tylko przedłużacza typu H05VV-F, H05RN-F lub konstrukcji typu IEC (60227 IEC 53, 60245 IEC 57).

Jeśli potrzebne jest użycie przedłużacza podczas obsługi produktu, należy użyć tylko kabla o poniższych wymiarach:

- 1,0 mm²: długość maks. 40 m
- 1,5 mm²: długość maks. 60 m
- 2,5 mm²: długość maks. 100 m

Uwaga: Jeżeli używany jest przedłużacz, należy go uziemić i podłączyć wtyczką do przewodu uziomowego sieci zasilającej zgodnie z obowiązującymi przepisami.

- Nie ciągnąć kosiarki za kabel zasilający ani nie szarpać, żeby odłączyć go od sieci. Chronić kabel przed ciepłem, olejem i ostrymi krawędziami.
 - Wiele obrażeń powstaje na skutek ciągnięcia kosiarki nad stopami operatora podczas upadku z powodu poślizgnięcia się lub potknięcia. Nie obsługiwać kosiarki na bosaka ani podczas noszenia sandałów lub lekkiego obuwia (np. płóciennego). Nie podtrzymywać się za kosiarkę podczas upadku. Natychmiast zwolnić uchwyt.
 - Nie wolno ciągnąć kosiarki w kierunku do siebie podczas koszenia. Jeżeli konieczne jest cofnięcie kosiarki od ściany lub przeszkody, należy najpierw spojrzeć w dół i za siebie, żeby uniknąć potknięcia się, a potem wykonać to.
 - Odsunąć się od kosiarki, żeby całkowicie wyciągnąć ramiona.
 - Upewnić się że jest zapewniona równowaga.
 - Powoli pociągnąć kosiarkę do tyłu.
 - Powtórzyć te kroki w razie potrzeby.
 - Nie używać kosiarki niezgodnie z jej przeznaczeniem. Nie forsować kosiarki.
- Nie wolno obsługiwać kosiarki, będąc pod wpływem alkoholu lub narkotyków.
- Zachować czujność: Nie obsługiwać kosiarki w stanie zmęczenia. Zwracać uwagę na to, co się robi. Kierować się zdrowym rozsądkiem.
 - Nie kłaść rąk ani stóp blisko obracających się części lub pod zespołem tnącym. Kontakt z ostrzem może spowodować amputację dłoni lub stopy.
 - Nie ustawiać kół ani wysokości koszenia, gdy silnik jest włączony.
 - Unikać niebezpiecznego środowiska. Nie używać kosiarki podczas deszczu lub gdy trawa jest mokra.
 - Kosić tylko przy świetle dziennym lub dobrym oświetleniu sztucznym. Nie śpieszyć się podczas koszenia.
 - Zatrzymać ostrze, przecinając zwirowane podjazdy, ścieżki lub drogi.
 - Jeśli kosiarka zaczyna nietypowo wibrować, natychmiast wyłączyć silnik i sprawdzić przyczynę.
- Wibracje zazwyczaj ostrzegają o problemie.
- Przed wyjęciem zasobnika trawy lub odblokowaniem rynny wyrzutowej, wyłączyć silnik i odczekać, aż ostrze zatrzyma się całkowicie. Ostrze obraca się jeszcze przez kilka sekund po wyłączeniu silnika. Nie wolno wkładać żadnej części ciała w rejon ostrza przed upewnieniem się, że ostrze przestało się obracać.
 - Nie wolno obsługiwać kosiarki bez tylnej osłony, pokrywy wyrzutu, kosza na trawę, przełączników lub

innych urządzeń zabezpieczających sprawnych i na swoim miejscu. Nie obsługiwać kosiarki z uszkodzonymi urządzeniami zabezpieczającymi. Mogłoby to spowodować zranienie.

PRACA NA POCHYŁOŚCI

Pochyłość są głównym czynnikiem odpowiadającym za wypadki poślizgnięcia i upadku, które mogą spowodować poważne zranienia. Używanie kosiarki na pochyłości wymaga szczególnej uwagi. Jeśli czujemy się niepewnie na pochyłości, nie wolno tam kosić. Dla bezpieczeństwa używać wskaźnika pochylenia dołączonego do niniejszej instrukcji, żeby zmierzyć pochylenie przed użyciem kosiarki na terenie pochyłym lub na wzgórzach. Nie kosić na pochyłościach przekraczających 15°.

Na pochyłościach kosić tylko w poprzek zbocza, nigdy w górę i w dół. Zachować najwyższą ostrożność podczas zmiany kierunku jazdy na zboczach.

Uważać na dziury, koleiny, kamienie, ukryte przedmioty lub wyboje, które mogą spowodować poślizgnięcie i upadek. Wysoka trawa może ukryć przeszkody. Usunąć wszystkie przedmioty takie, jak skały, pniaki drzew, itp., które mogłyby napotkać i wyrzucić ostrze.

- Należy mieć zawsze pewny grunt pod nogami. Jeżeli czujemy, że tracimy równowagę, należy natychmiast zwolnić uchwyt wyłącznika. Ostrze przestanie się obracać w ciągu 3 sekund.
- Nie kosić w pobliżu urwisk, rowów lub nasypów; można stracić grunt pod nogami i równowagę.
- Nie kosić na pochyłościach przekraczających 15° wyznaczonych za pomocą wskaźnika pochylenia.
- Nie kosić mokrej trawy. Niestabilne stąpanie może spowodować poślizg.

OSTRZEŻENIE

Nie kosić na pochyłościach większych od 15° (przyrost około 2 1/2 stopy [0,75 m] na każde 10 stóp [3 m]). Na pochyłościach kosić tylko w poprzek zbocza, nigdy w górę i w dół.

KOSIARKA TRAWNIKOWA PODWÓJNIE IZOLOWANA

Podwójna izolacja eliminuje potrzebę zwykłego 3-żyłowego kabla zasilającego i uziemionego źródła zasilania. Gdy kosiarka jest pod napięciem, są dwa kompletne zestawy izolacji chroniące użytkownika. Wszystkie odsłonięte części metalowe są odizolowane od wewnętrznych metalowych części silnika przez izolację ochronną.

OSTRZEŻENIE

ODPOWIEDZIALNOŚĆ UŻYTKOWNIKA!

Ograniczenie używania tej kosiarki tylko dla osób, które przeczytały, zrozumiały i wykonują niniejsze ostrzeżenia i instrukcje oraz umieszczone na kosiarce.









SERWIS

WAŻNE

Serwisowanie wymaga szczególnej uwagi i wiedzy i powinno być wykonywane tylko przez wykwalifikowanego technika serwisu. W celu serwisowania proponujemy zwrócenie produktu do najbliższego AUTORYZOWANEGO CENTRUM SERWISOWEGO w celu naprawy. Podczas serwisowania, używać tylko oryginalnych części zamiennych.

SYMBOLE

Niektóre z poniższych symboli mogą być używane na produkcie. Prosimy je sprawdzić i poznać ich znaczenie. Prawidłowa interpretacja tych symboli umożliwi lepsze i bezpieczniejsze używanie produktu.

SYMBOL	OZNACZENIE / OBJAŚNIENIE
V	Wolt
A	Amper
Hz	Herc
W	Wat
Hrs	Godziny
	Środki ostrożności dla własnego bezpieczeństwa.
	Aby zredukować ryzyko zranienia, użytkownik musi przeczytać i zrozumieć instrukcję obsługi przed użyciem produktu.
	Nie wystawiać maszyny na deszcz lub wilgoć.
	Uważać, żeby osoby postronne nie zostały zranione przez przedmioty wyrzucane przez kosiarkę.
	Trzymać wszystkie osoby postronne (w szczególności dzieci i zwierzęta domowe) co najmniej 15 m od rejonu prac.
	Trzymać dłonie i stopy z dala od ostrza i miejsca koszenia.
	Nie wolno pracować na pochyłości większej od 15°. Na pochyłościach kosić tylko w poprzek zbocza, nigdy w górę i w dół.
	Uważać na zagrożenie porażenia prądem elektrycznym.
	Przed dotknięciem jakichkolwiek komponentów maszyny, należy odczekać aż zatrzymają się całkowicie.

Kosiarka elektryczna ZF6128

Napięcie: 230-240V-50Hz
Moc znamionowa: 1800W
Szerokość: 46cm
Wysokość koszenia: 20-80mm
Pojemność kosza: 55L
Rok produkcji: 2021
Numer seryjny: xxxx

Importer: P.P.H.U. "GRASS"
Marta Łozińska spółka jawna
ul. Krakowska 221-223
32-080 Zabierzów k/Krakowa
Producent: Julvon Power Machinery (Ningde) Co., Ltd.
Gantang Industry & Trade District, Fuan City, China







Tabliczka znamionowa – miejsce umieszczenia na obudowie kosiarki

Data produkcji znajduje się na tabliczce znamionowej.

POZNAJ SWOJĄ KOSIARKĘ TRAWNIKOWĄ

Przed użyciem kosiarki, należy przeczytać niniejszą instrukcję obsługi i zasady bezpieczeństwa. Porównać ilustracje na Rysunku 1 z własną kosiarką, żeby poznać lokalizację różnych przyrządów sterowniczych i regulacyjnych. Zachować niniejszą instrukcję do późniejszego wykorzystania.

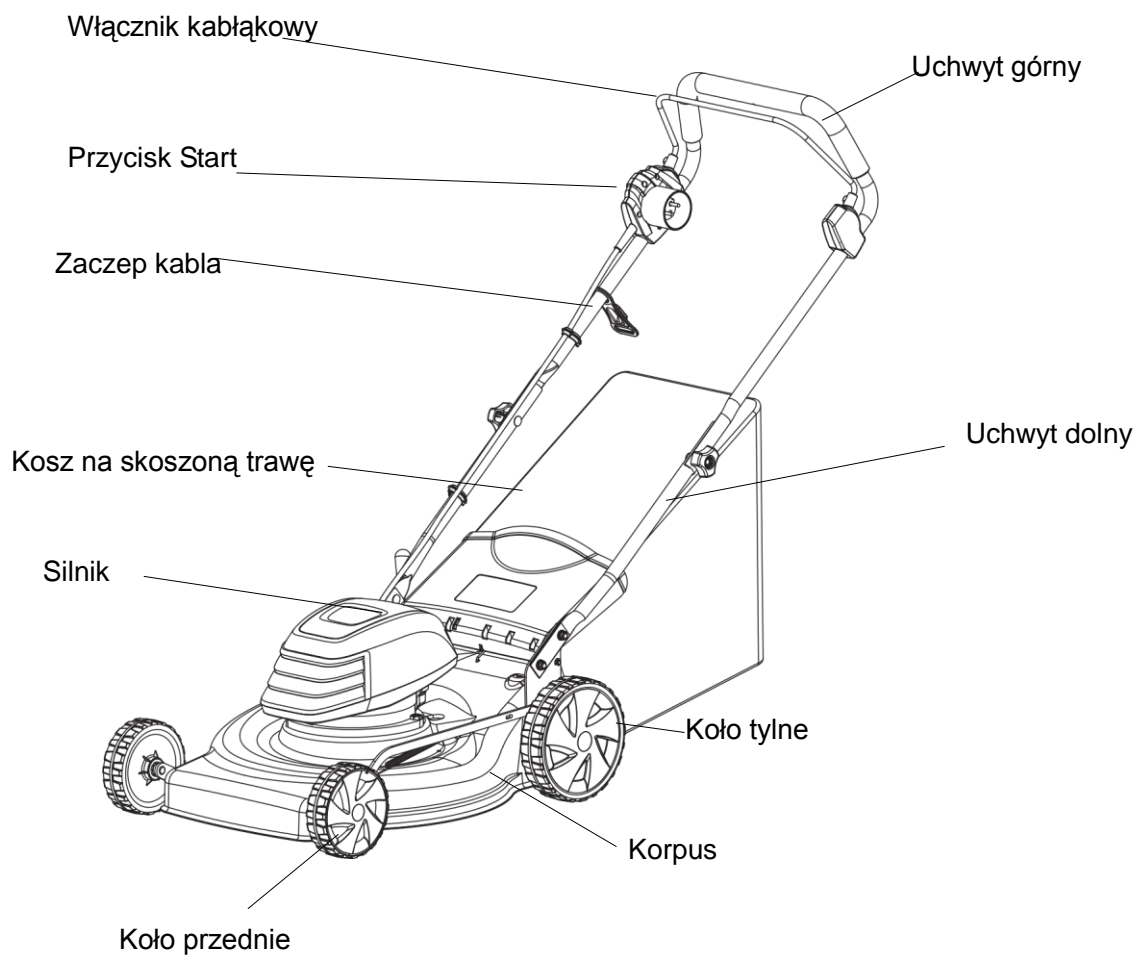

INSTUKCJE MONTAŻU

ROZPAKOWANIE

- Ostrożnie wyjąć produkt i wszystkie akcesoria ze skrzyni. Upewnić się, że są wszystkie pozycje umieszczone na liście pakunkowej.
- Dokładnie sprawdzić produkt, żeby upewnić się, że nie ma żadnych uszkodzeń transportowych.
- Nie wyrzucać materiału opakowania zanim produkt nie zostanie dokładnie sprawdzony i pomyślnie użyty.
- jeśli są jakieś części uszkodzone lub brakujące, skontaktować się z obsługą klienta.

OSTRZEŻENIE

Jeśli brakuje jakichś części lub są uszkodzone, nie wolno uruchamiać urządzenia zanim części te nie zostaną wymienione.

Używanie produktu z uszkodzonymi lub brakującymi częściami może spowodować poważne obrażenia ciała.

OSTRZEŻENIE

Nie wolno modyfikować tego produktu ani tworzyć akcesoriów nie zalecanych do użycia z tym produktem. Każda taka zmiana lub modyfikacja jest niewłaściwym użyciem i może spowodować niebezpieczne warunki prowadzące do ewentualnego zranienia.

OSTRZEŻENIE

Nie podłączać zasilania zanim kosiarka nie będzie całkowicie zmontowana i gotowa do użytku. Nieprzestrzeganie tego może spowodować przypadkowe uruchomienie i możliwe poważne obrażenia ciała.

OSTRZEŻENIE

Aby uniknąć przypadkowego uruchomienia, które może spowodować poważne zranienie, należy zawsze odłączać zasilanie podczas montowania części.

OSTRZEŻENIE

Nie wolno obsługiwać kosiarki bez odpowiednich i sprawnych urządzeń zabezpieczających. Nie wolno obsługiwać kosiarki z uszkodzonymi urządzeniami zabezpieczającymi. Używanie produktu z uszkodzonymi lub brakującymi częściami może spowodować poważne obrażenia ciała.

INSTRUKCJE MONTAŻU

- Kosiarka trawnikowa jest dostarczana niezmontowana.
- Przestrzegać instrukcji obsługi krok po kroku i użyć załączonych ilustracji jako przewodnika do łatwego zmontowania maszyny.

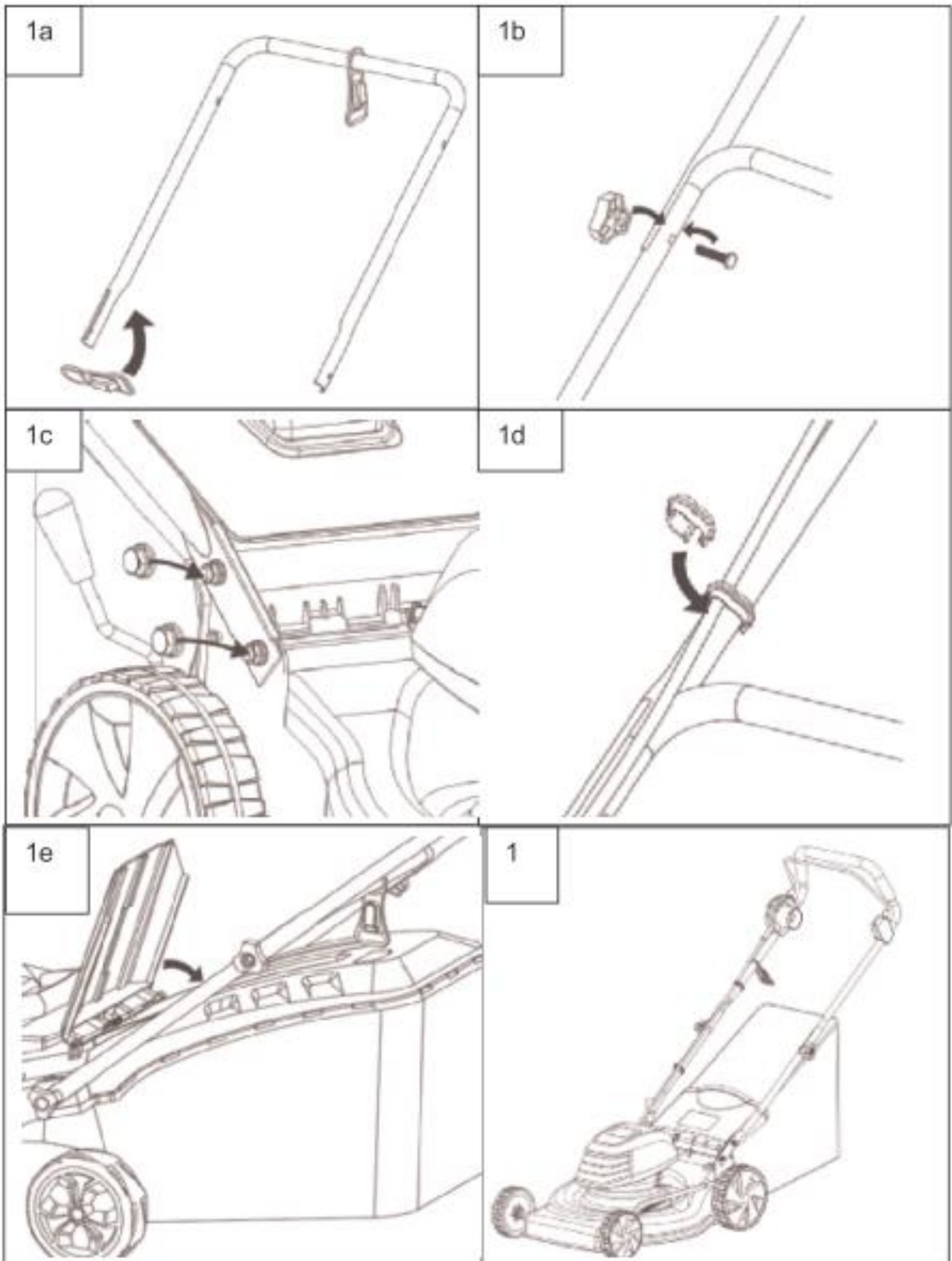

OBSŁUGA KOSIARKI TRAWNIKOWEJ

PODŁĄCZANIA KABLA ZASILAJĄCEGO

Wybieranie przedłużacza. Poniżej podano długość przedłużaczy i ich odpowiednie akceptowane parametry.

- 1,0 mm²: długość maks. 40 m
- 1,5 mm²: długość maks. 60 m
- 2,5 mm²: długość maks. 100 m

Używać tylko podanych przedłużaczy przeznaczonych do użytku na zewnątrz budynków.

WAŻNE

Używanie przedłużacza o innej długości i przekroju poprzecznym ujemnie wpłynie na wydajność i być może na okres eksploatacji silnika i może także uruchomić wyłączniki automatyczne lub przepalić bezpieczniki w domowej skrzynce bezpieczników.

WŁĄCZANIE/WYŁĄCZANIE KOSIARKI (patrz Rysunek 8)

Aby uruchomić silnik:

- Podłączyć kosiarkę do zasilania odpowiednim przedłużaczem do użytku na zewnątrz.
- Nacisnąć i przytrzymać przycisk Start (1).
- Odciągnąć włącznik kabłąkowy (2) do uchwyty, żeby włączyć kosiarkę i zwolnić przycisk.

Aby wyłączyć silnik:

- Zwolnić włącznik kabłąkowy.

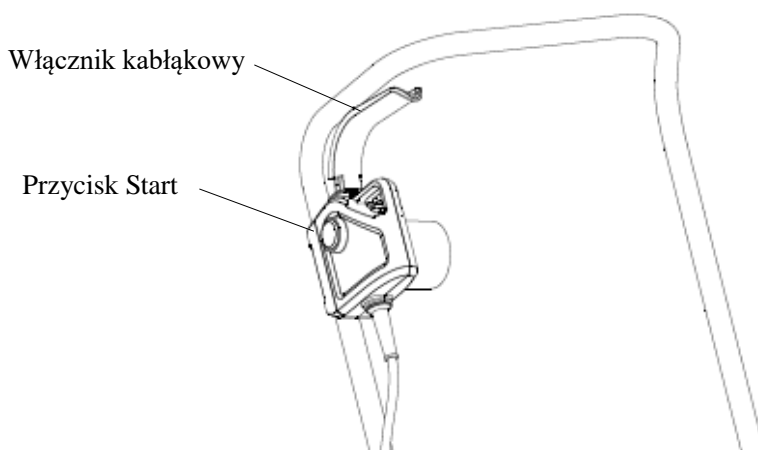

Rys. 8

UWAGA

Nie anulować działania przycisku Start lub włącznika kabłąkowego.

OSTRZEŻENIE

Używanie każdej kosiarki może spowodować wyrzucanie jakichś ciał obcych do oka, a więc poważne uszkodzenie oka. Należy zawsze nosić okulary ochronne .podczas używania kosiarki i wykonywania regulacji lub napraw.

OSTRZEŻENIE

Upewnić się, że inne osoby i zwierzęta domowe znajdują się co najmniej 100 stóp (30 m) od miejsca, gdzie używana jest kosiarka.

SPRAWDZIĆ REJON KOSZENIA.

Usunąć wszystkie kamienie, patyki, druty, kości i inne ciała obce, które mogłyby być wyrzucić przez obracające się ostrze.

OBSŁUGA KOSIARKI TRAWNIKOWEJ

REGULACJA WYSOKOŚCI KOSZENIA (patrz Rysunek 2a,2b,2c)

Przy wysyłce kółka kosiarki są ustawiane w niskim położeniu koszenia. Przed pierwszym użyciem kosiarki, podnieść wysokość koszenia na wysokość najlepiej pasującą do trawnika. Przeciętny trawnik powinien mieć wysokość 1 1/2 cala do 2 cali (3,8 do 5 cm) podczas zimnych miesięcy i od 2 cali do 3 1/2 cala (5 cm do 8,3 cm) w ciepłych miesiącach.

Aby ustawić wysokość noża:

- Należy pociągnąć za dźwignie regulacji wysokości koszenia i ustawić wybraną wysokość.

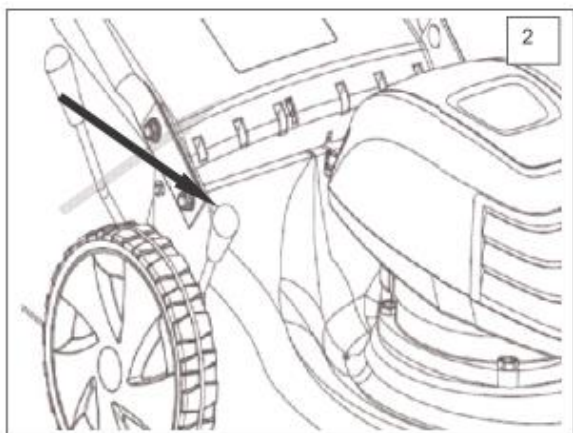

KOSZENIE TRAWNIKA

UWAGA: Ostre ostrze znacznie poprawia wydajność kosiarki, zwłaszcza podczas koszenia wysokiej trawy.

Sprawdzać ostrze i ostrzyć je co najmniej raz w roku, jak opisano w rozdziale Konserwacja.

- Upewnić się, że na trawniku nie ma kamieni, patyków, drutów ani innych przedmiotów, które mogłyby uszkodzić ostrza, kosiarkę trawnikową lub silnik. Przedmioty te mogłyby być przypadkowo wyrzucone przez kosiarkę w dowolnym kierunku i spowodować poważne zranienie operatora i innych osób.

Aby uniknąć porażenia prądem, nie używać kosiarki w wilgotnych warunkach.

- Należy zawsze rozpoczynać od punktu najbliższej .źródła zasilania, do którego podłączony jest przedłużacz.
- Nie wolno kosić po okręgu. Jechać po trawniku do przodu i do tyłu, zaczynając od punktu najbliższej gniazdka i oddalając się od gniazdka tak, żeby kabel leżał za kosiarką w części skoszonej i poza drogą koszenia.
- Nie dopuścić, żeby przedłużacz owinął się wokół drzew, krzewów lub innych przeszkód. Podczas zwijania przedłużacza, nawinąć go w szereg równych pętli, żeby uniknąć splątania.
- Podczas koszenia gęstej trawy, zmniejszyć prędkość chodzenia, żeby umożliwić bardziej skuteczne koszenie i prawidłowe wyrzucanie ściętej trawy. Dla dobrego utrzymania trawnika, należy zawsze skosić jedną trzecią lub mniej całkowitej długości trawy. Przeciętny trawnik powinien mieć wysokość 1 1/2 cala do 2 cali (3,8 do 5 cm) podczas zimnych miesięcy i od 2 cali do 3 1/2 cala (5 cm do 8,3 cm) w ciepłych miesiącach. Jeśli urośnie, trawnik powinien być koszony jesienią.

OPRÓŻNIANIE KOSZA NA TRAWĘ (patrz Rysunek 10)

- Zwolnić włącznik kabłąkowy, żeby wyłączyć kosiarkę i odczekać, aż ostrze się całkowicie zatrzyma.

Odłączyć kosiarkę z gniazdka.

- Podnieść pokrywę kosza.
- Podnieść kosz na trawę za uchwyt, żeby odłączyć go od kosiarki.
- Usunąć ściętą trawę.
- Podnieść pokrywę kosza i ponownie zamontować kosz na trawę, jak opisano wcześniej w niniejszej instrukcji.

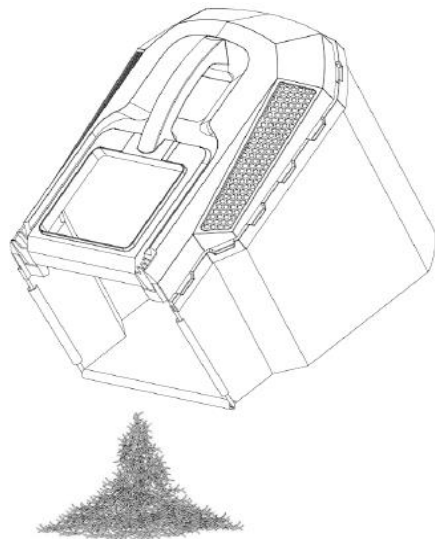

Rys. 10

KONSERWACJA

WYMIANA OSTRZA TNĄCEGO

Ze względów bezpieczeństwa zalecamy wymianę ostrza przez autoryzowany serwis.

Ważne! Nosić rękawice robocze!

Wymieniać ostrze na oryginalne ostrze zamienne, ponieważ zapewni to największą wydajność i bezpieczeństwo w każdych warunkach.

Wykonać poniższe kroki, żeby wymienić ostrze.

- Odkręcić śrubę mocującą
- Wyjąć ostrze i wymienić na nowe
- Podczas montowania ostrza, upewnić się, że jest montowane w prawidłowym kierunku. Łopatki ostrza muszą wchodzić do przegrody silnika. Mocowania kopułowe muszą być równo z otworami montażowymi ostrza.

- Następnie dokręcić wkręt mocujący kluczem uniwersalnym. Moment dokręcania powinien wynosić około 35 Nm.

Na koniec sezonu, wykonać generalny przegląd kosiarki trawnikowej i usunąć trawę i brud, który mógł się nagromadzić.

Na początku każdego sezonu upewnić się, że sprawdzono stan ostrza. Jeśli potrzebna jest naprawa, prosimy skontaktować się z naszym centrum obsługi klienta.

Używać tylko oryginalnych części zamiennych.

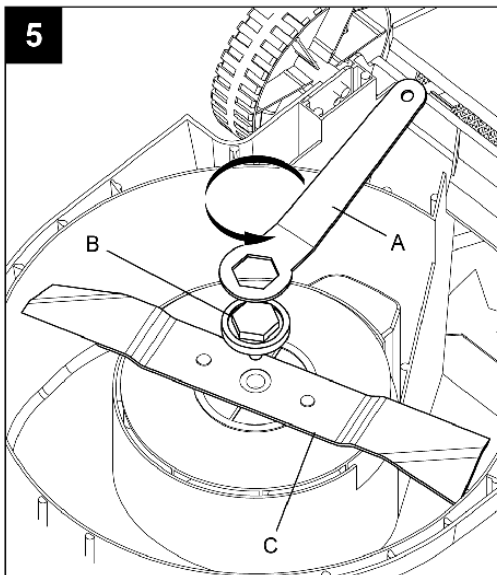

UWAGA: Upewnić się, że wymieniane części są montowane dokładnie w takiej samej kolejności, jak przy demontażu. Podczas montowania ostrza tnącego, sprawdzić czy po zamontowaniu zakrzywione końce są skierowane do zespołu tnącego i nie w stronę ziemi.

CZYSZCZENIE KOSIARKI

OSTRZEŻENIE

Aby zmniejszyć ryzyko porażenia prądem, nie wystawiać kosiarki na działanie wody.

Spód zespołu tnącego należy czyścić po każdym użyciu, ponieważ mogą się tam gromadzić ścinki trawy, liście, brud i inne odpadki, powodując rdzę i korozję co powoduje uszkodzenia kosiarki.

- Usuwać każde nagromadzenie trawy i liści na lub wokół pokrywy silnika (nie używać wody). Od czasu do czasu wytrzeć kosiarkę suchą ścierką.
- Jeżeli podczas używania pod spodem kosiarki nagromadzi się dużo śmieci, wyłączyć silnik i odłączyć z gniazdka. Przechylić kosiarkę do przodu lub na bok i zgarnąć śmieci odpowiednim narzędziem.

PRZECHOWYWANIE KOSIARKI

Aby przygotować kosiarkę do przechowywania, należy wykonać poniższe czynności.

- Upewnić się, że kabel zasilający jest odłączony.
- Oczyszczyć kosiarkę zgodnie z opisem w poprzednim rozdziale.
- Sprawdzić i wymienić/naostrzyć ostrze, w razie potrzeby. Skorzystać z rozdziału Konserwacja.
- Przechowywać kosiarkę w suchym, czystym miejscu. Nie przechowywać obok materiałów korozyjnych takich, jak nawozy czy sól kamienna.
- Wytrzeć przedłużacz, żeby usunąć wszystkie obce substancje, takie jak olej lub plamy. Wymienić przedłużacz, jeśli jest pocięty lub uszkodzony w inny sposób.
- Zwinąć przedłużacz w szereg równych pętli, żeby uniknąć splątania.
- Przechowywać kosiarkę wewnątrz budynku w chłodnym, suchym miejscu poza zasięgiem dzieci. Nie przykrywać kosiarki trawnikowej grubą folią plastikową. Plastikowe pokrycie zbiera wilgoć wokół kosiarki, powodując korozję.

Usuwanie zużytego produktu



Przedstawiony symbol oznacza, że na terenie UE produkt nie powinien być usuwany wraz z odpadami komunalnymi. Aby zapobiec ewentualnej szkodliwości dla środowiska naturalnego lub zdrowia ludzkiego na skutek niekontrolowanego usuwania odpadów, produkt należy poddać odpowiedniemu recyklingowi, aby wspierać zrównoważony system ponownego wykorzystywania surowców. Podczas usuwania urządzenia prosimy wykorzystać procedury zwrotu i zbierania odpadów lub skontaktować się ze sprzedawcą, u którego zakupiono produkt. Przedstawiciel producenta może odebrać i skierować produkt do recyklingu.

WYKRYWANIE I USUWANIE PROBLEMÓW

PROBLEM	MOŻLIWA PRZYCZYNA	ROZWIĄZANIE.
Uchwyt nie jest na swoim miejscu.	Śruby karetki nie są umieszczone prawidłowo. Uchwyt nie jest dokręcony.	Ustawić wysokość uchwytu i upewnić się, że śruby karetki są umieszczone prawidłowo. Dokręcić uchwyt krzywki.
Kosiarka nie uruchamia się.	Przedłużacz nie jest podłączony do wtyczki kosiarki. Przedłużacz nie jest podłączony do gniazdka. Włącznik jest wadliwy.	Ponownie podłączyć przedłużacz i użyć zacisku kablowego, żeby przedłużacz był blisko włącznika. Podłączyć przedłużacz do gniazdka 120 V~, 60 Hz. Wymienić włącznik silnika w autoryzowanym serwisie.
Kosiarka kosi trawę nierówno.	Trawnik jest wyboisty lub nierówny. Wysokość koszenia jest ustawiona nieprawidłowo.	Sprawdzać rejon koszenia. Przestawić kółka w wyższe położenie.
Kosiarka nie mulczy prawidłowo.	Ścinki mokrej trawy przylepiają się pod spodem zespołu tnącego.	Odczekać, aż trawa wyschnie przed koszeniem.
Trudno pchać kosiarkę.	Trawa jest za długa lub wysokość koszenia jest za mała. Tył obudowy kosiarki i ostrze wleką się w gęstej trawie.	Podnieść wysokość koszenia
Kosiarka wibruje przy większej prędkości.	Wał silnika jest wygięty. Ostrze jest niewyważone.	Wyłączyć silnik, odłączyć kosiarkę od zasilania i sprawdzić czy nie jest uszkodzona. Naprawić kosiarkę przed ponownym uruchomieniem. Jeżeli wibracje utrzymują się, skorzystać z bezpłatnej linii pomocy technicznej. Wyważyć ostrze przez równomierne przeszlifowanie każdej krawędzi tnącej.

Deklaracja zgodności WE dla



Identyfikacja Produktu

Produkt: Kosiarka do trawy
Typ: elektryczna
Marka: VEGA
Funkcja: koszenie trawy w ogrodach przydomowych

Model	Typ silnika	Moc silnika	Szerokość robocza	Zmierzony poziom mocy akustycznej LWA	Gwarantowany poziom mocy akustycznej LWA
ZF 6121C	elektryczny	1200 W	32 cm	89,4 dB(A)	96 dB(A)
ZF 6123B	elektryczny	1600 W	38 cm	89,4 dB(A)	96 dB(A)
ZF 6128	elektryczny	1800 W	46 cm	92,4 dB(A)	96 dB(A)

Numer seryjny: na urządzeniu.

Producent: Julvon Power Machinery (Ningde) Co., Ltd.
Gantang Industry & Trade District, Fuan City, China

Dokumentacja techniczna

Przechowywana w: Julvon Power Machinery (Ningde) Co., Ltd.
Gantang Industry & Trade District, Fuan City, China

Osoba upoważniona do przygotowania dokumentacji tech.: Jerzy Wolnik Ul. Krakowska 221-223, 32-080 Zabierzów

Procedura oceny zgodności: (ANNEX VI 2000/14/EC)

Zakres zgodności

Producent deklaruje że wyżej wymienione produkty są zgodne z Dyrektywami: 2006/42/EC, 2014/30/EU, oraz z dyrektywą dotyczącą emisji hałasu do środowiska przez urządzenia używane na zewnątrz pomieszczeń 2000/14/EC, ANNEX VI, 2005/88/EC.

Zastosowane normy

EN 62321-1:2013 EN 62841-1:2015/A11:2022
EN 6232-2:2014 EN IEC 62841-4-3:2021/A11:2021
EN 62321-3-1:2014
EN 62321-5:2014
EN 62321-6:2015
EN 62321-7-1:2015
EN 62321-8:2017
EN ISO 3744: 1995
ISO 11094:1991

Deklaracja ta odnosi się wyłącznie do maszyny w stanie w jakim została wprowadzona do obrotu lub oddana do użytkowania, i nie obejmuje części dodanych przez użytkownika końcowego lub przeprowadzonych przez niego późniejszych działań.

Imię, nazwisko/name:

Stanowisko/Tytuł/position:

Data/date: 29.08.2024

Miejsce/place: China



Podpis/signature